

Каталог

HAUTAU ATRIUM HKS® 100/160 S

для окон и дверей из дерева и пвх профилей



HAUTAU

Каталог HAUTAU

Откидная и раздвижная фурнитура

HAUTAU ATRIUM

HKS® 100 S

HKS® 160 S

01/2012

HAUTAU GmbH

Postfach 1151

D 31689 Helpsen

Телефон 05724/393-0

Факс 05724/393-125

Info@HAUTAU.de

www.HAUTAU.de

Хелпсен, управляющая Петра Хаутау

Торговый реестр Штаттхаген · Запись в TP № 2565

Банковские реквизиты

Volksbank B ückeberg-Rinteln eG (BLZ 25591413) Счёт 645273600

IBAN: DE19255914130645273600 · SWIFT: GENODEF1BCK

Postbank Hannover (BLZ 25010030) Счёт 3887-305

IBAN: DE63250100300003887305 · SWIFT: PBNKDEFF250

ИНН: DE 811 213 544

Напечатано в Германии · Перепечатка, также в виде выдержки, допускается только при письменном разрешении издателя.

С учётом прогресса мы сохраняем за собой право на изменения конструкции и связанные с этим отклонения в изображениях, размерах, данных веса и т.п. Изделия изображены на рисунках не в натуральную величину и не соизмеримы друг с другом.



Содержание

Откидная и раздвижная фурнитура ATRIUM HKS® 100 S / 160 S для окон и дверей из дерева и пвх профилей	Страница
Область применения ATRIUM HKS® 100 S и ATRIUM HKS® 160 S	4
Положения и возможные варианты открывания створки	5
Краткое описание	7
Упаковочные единицы	8
ATRIUM HKS® 160 S, схема А, дерево, пвх,	9
ATRIUM HKS® 160 S, дерево, схема С, без импоста, с открытым пазом EG 30/30	11
ATRIUM HKS® 160 S, пвх, схема С, со штульпом EG 15/15	13
ATRIUM HKS® 160 S, пвх, схема С, со штульпом EG 30/15	15
ATRIUM HKS® 100 S, схема А, дерево, пвх	17
ATRIUM HKS® 100 S, дерево, схема С, без импоста, с открытым пазом EG 30/30	19
ATRIUM HKS® 100 S, пвх, схема С, со штульпом EG 15/15	21
ATRIUM HKS® 100 S, пвх, схема С, со штульпом EG 30/15	23
Типы приводов	25
Комплекты ручек	27
Отдельные детали комплектов	28
Профилезависимые детали	29
Шаблоны	30

Области применения **ATRIUM HKS® 160 S** и **ATRIUM HKS® 100 S**

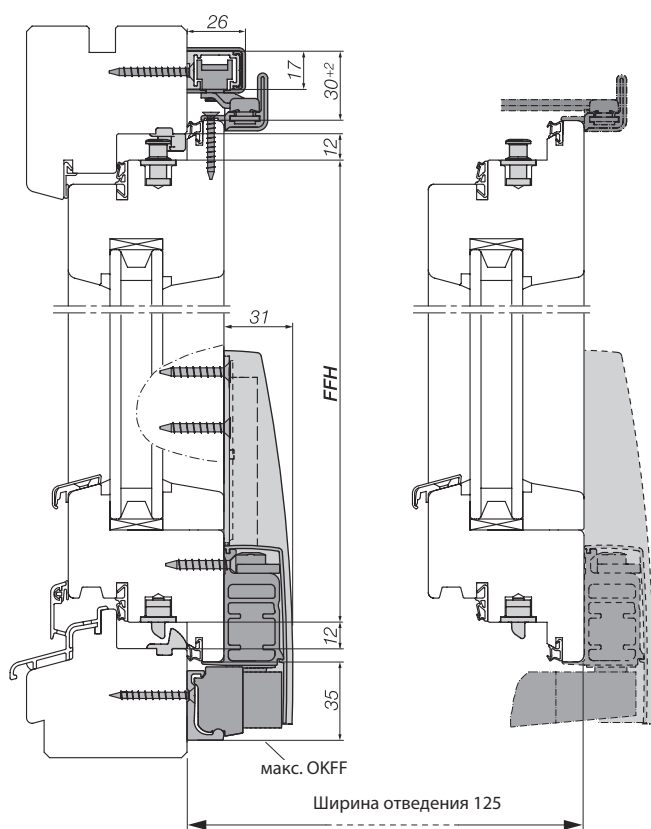

Разрез по вертикали, ATRIUM HKS® 160 S дерево

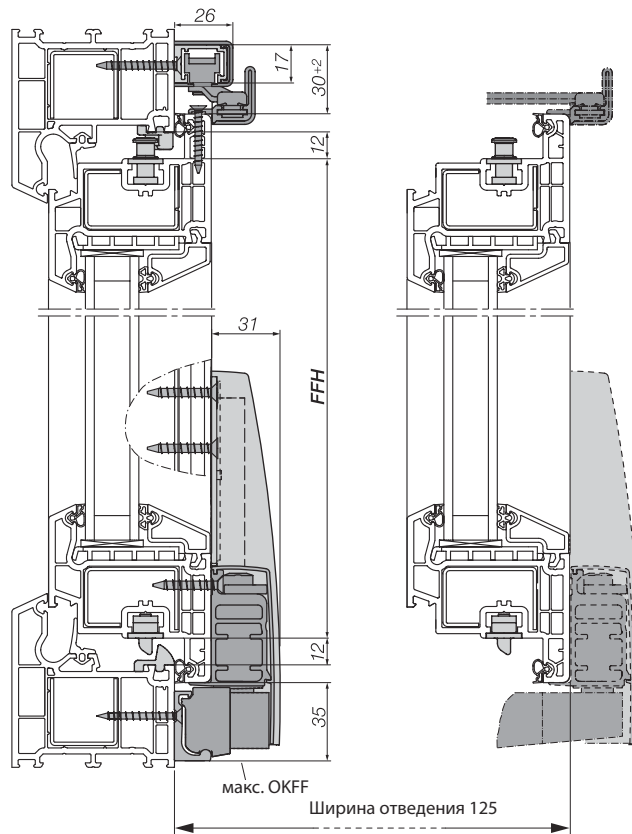

Разрез по вертикали, ATRIUM HKS® 160 S пластик

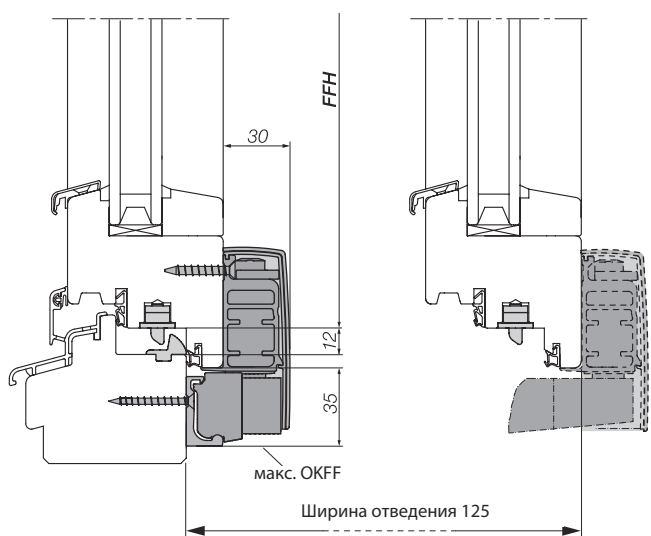

Разрез по вертикали, ATRIUM HKS® 100 S дерево

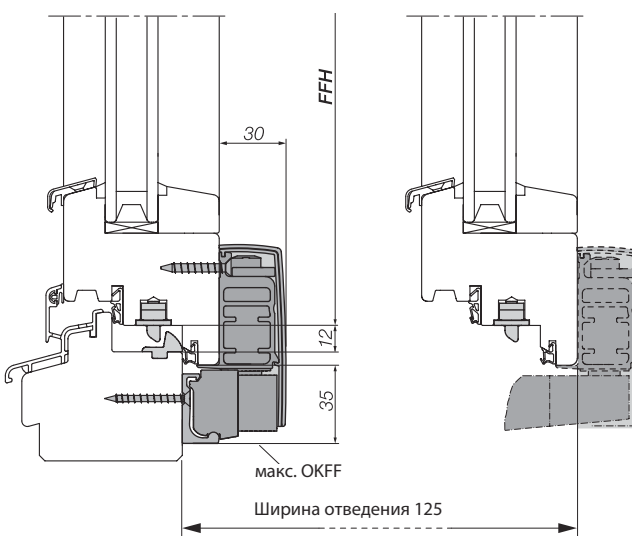

Разрез по вертикали, ATRIUM HKS® 100 S пластик



ATRIUM HKS® 160 S

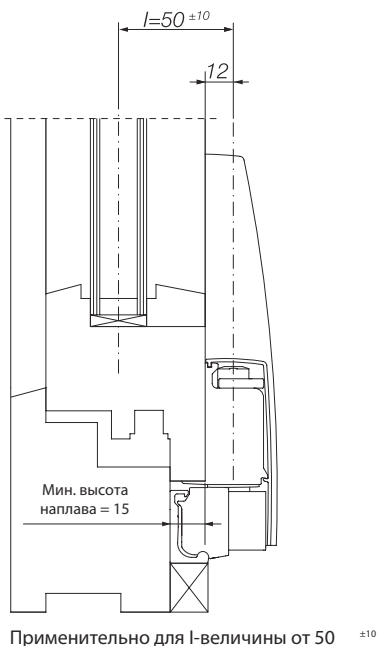
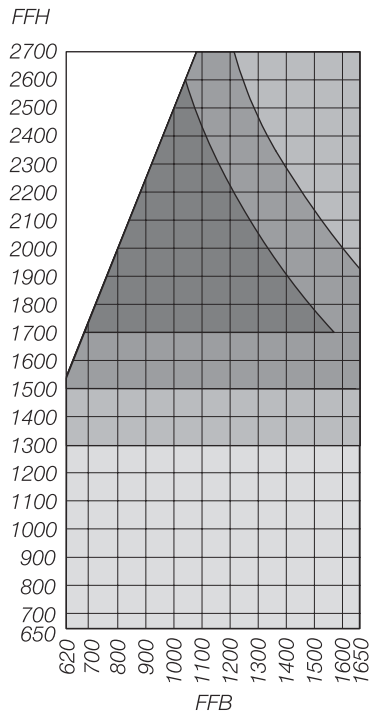

Ширина створки по фальцу (FFB) 620 - 1650 мм
 Высота створки по фальцу (FFH) 650 - 2700 мм
 Вес створки макс. 160 кг

ATRIUM HKS® 100 S

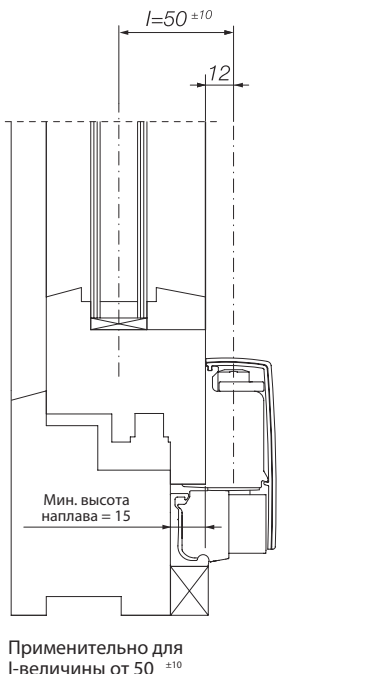
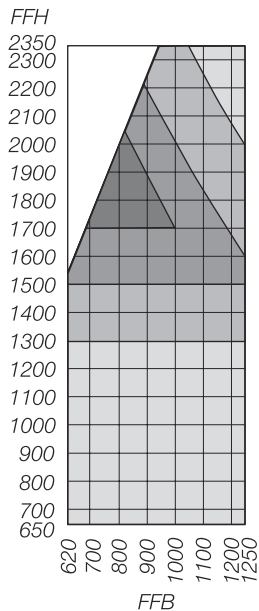

Ширина створки по фальцу (FFB) 620 - 1250 мм
 Высота створки по фальцу (FFH) 650 - 2250 мм
 Вес створки макс. 100 кг

FFH : FFB = макс. 2,5 : 1

Указанные здесь границы области применения являются обязательными и не должны превышать.

Кроме того, придерживайтесь допустимых параметров применения, инструкций и указаний по переработке производителя профиля.

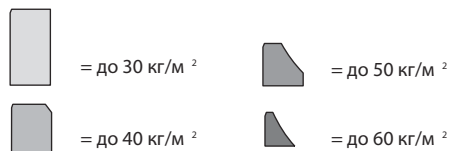

Положения створки

Рамы с глухими или с поворотными створками

Схема A, G, K и C



Схема A
Двухкомпонентный элемент:
1 Раздвижная створка (лев. или прав.)



Схема G
Трёхкомпонентный элемент:
1 Раздвижная створка (лев. или прав.)

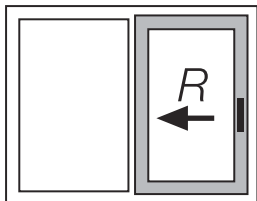

Схема K
Трёхкомпонентный элемент:
2 Раздвижные створки (лев. или прав.)

Комплект фурнитуры (для схемы K и C двойное количество)
1 основной комплект
1 ручка дизайна HAUTAU
1 пакет ответных планок (относительно профиля)
1 комплект шин обычного размера
1 запор по ширине
1 запор по высоте

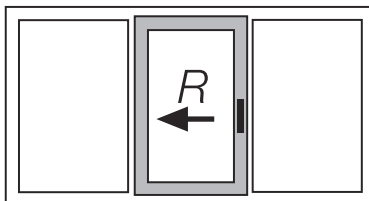
Комплект фурнитуры для схемы C*
1 основной комплект, шульп
2 ручки дизайна HAUTAU
2 пакета ответных планок (относительно профиля)
2 комплекта шин обычного размера
2 запор по ширине
2 запор по высоте

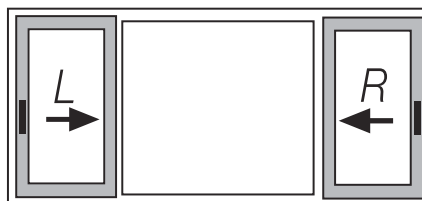

Схема C
Четырёхкомпонентный элемент:
2 Раздвижные створки (лев. и прав.)
с фиксированным импостом между элементами HKS

Схема C*
Четырёхкомпонентный элемент:
2 Раздвижные створки (лев. или прав.)
без фиксированного импоста между раздвижными створками

Рама без фиксированного импоста между поворотной и раздвижной створкой

Схема A

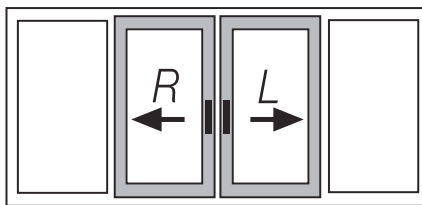

Схема A
Двухкомпонентный элемент:
1 раздвижная створка (лев. или прав.),
1 створка поворотная.
При двухкомпонентных элементах без фиксированного импоста: центральный запор заказывается для шульпового исполнения.

Комплект фурнитуры:
1 основной комплект
1 ручка дизайна HAUTAU
1 пакет ответных планок (относительно профиля)
1 комплект шин обычного размера
1 запор по ширине
1 запор по высоте

Внимание!
Требуется передвижная управляющая колодка

Раздвижной элемент перед стеной

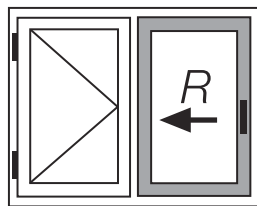
Схема A

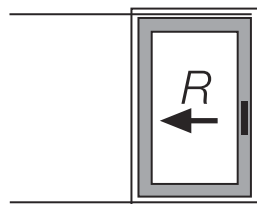

Комплект фурнитуры:
1 основной комплект
1 Ручка дизайна HAUTAU
1 пакет пакет ответных планок (относительно профиля)
1 комплект шин обычного размера
1 запор по ширине
1 запор по высоте

Краткое описание

ATRIUM HKS® 160 S

Откидная и раздвижная фурнитура ATRIUM HKS® 160 S с базовой безопасностью WK1, с возможностью оснащения до WK2.

Круглая универсальная запорная цапфа URZ с автоматической регулировкой к допускам фальцевого зазора. Управление одной ручкой.

Для дверных и оконных элементов из обычного дерева или пластика, с весом створки до 160 кг, готовые элементы монтируются методом прикручивания. Закреплённый, скрытый основной запор, с регулируемым прижимом створки.

ATRIUM HKS® 100 S

Откидная и раздвижная фурнитура ATRIUM HKS® 100 S с базовой безопасностью WK1.

Круглая универсальная запорная цапфа URZ с автоматической регулировкой к допускам фальцевого зазора. Управление одной ручкой.

Для дверных и оконных элементов из обычного дерева или пластика, с весом створки до 100 кг, готовые элементы монтируются методом прикручивания. Закреплённый, скрытый основной запор, с регулируемым прижимом створки.

Свободный выбор между защёлкиванием и незащёлкиванием при закрытии.

Свободный выбор между защёлкиванием и незащёлкиванием при закрытии.

Верхний узел скользящих ножиц отделён от основного запора, нижние уголки с защёлкой для автоматического фиксирования створки, противоударный предохранитель на обоих кронштейнах ножиц.

Каретки с чистящими щётками для очищения несущей шины.

Раздвижная створка регулируется по высоте, верхняя направляющая шина с декоративным профилем из ПВХ, плоский алюминиевый профиль кареток (28 мм), ручка LM.

Верхний узел скользящих ножиц отделён от основного запора, нижние уголки с защёлкой для автоматического фиксирования створки, противоударный предохранитель на обоих кронштейнах ножиц.

Каретки с чистящими щётками для очищения несущей шины.

Раздвижная створка регулируется по высоте, верхняя направляющая шина с декоративным профилем из ПВХ, плоский алюминиевый профиль кареток (28 мм), ручка LM.





Упаковочные единицы

	<p>Применяется только с основным приводом HAUTAU</p> <p>HKS® 100 S RC2 (WK2)</p> <p>HKS® 160 S</p>
	<p>Применяется только с основным приводом HAUTAU</p>
	<p>RC2 (WK2)</p>
	<p>HKS® 100 S 1x 32 RC2 (WK2)</p>
	<p>HKS® 160 S FFB > 1450</p> <p>HKS® 100 S</p>



ATRIUM HKS® 160 S

Схема А, профиль: дерево, ПВХ.

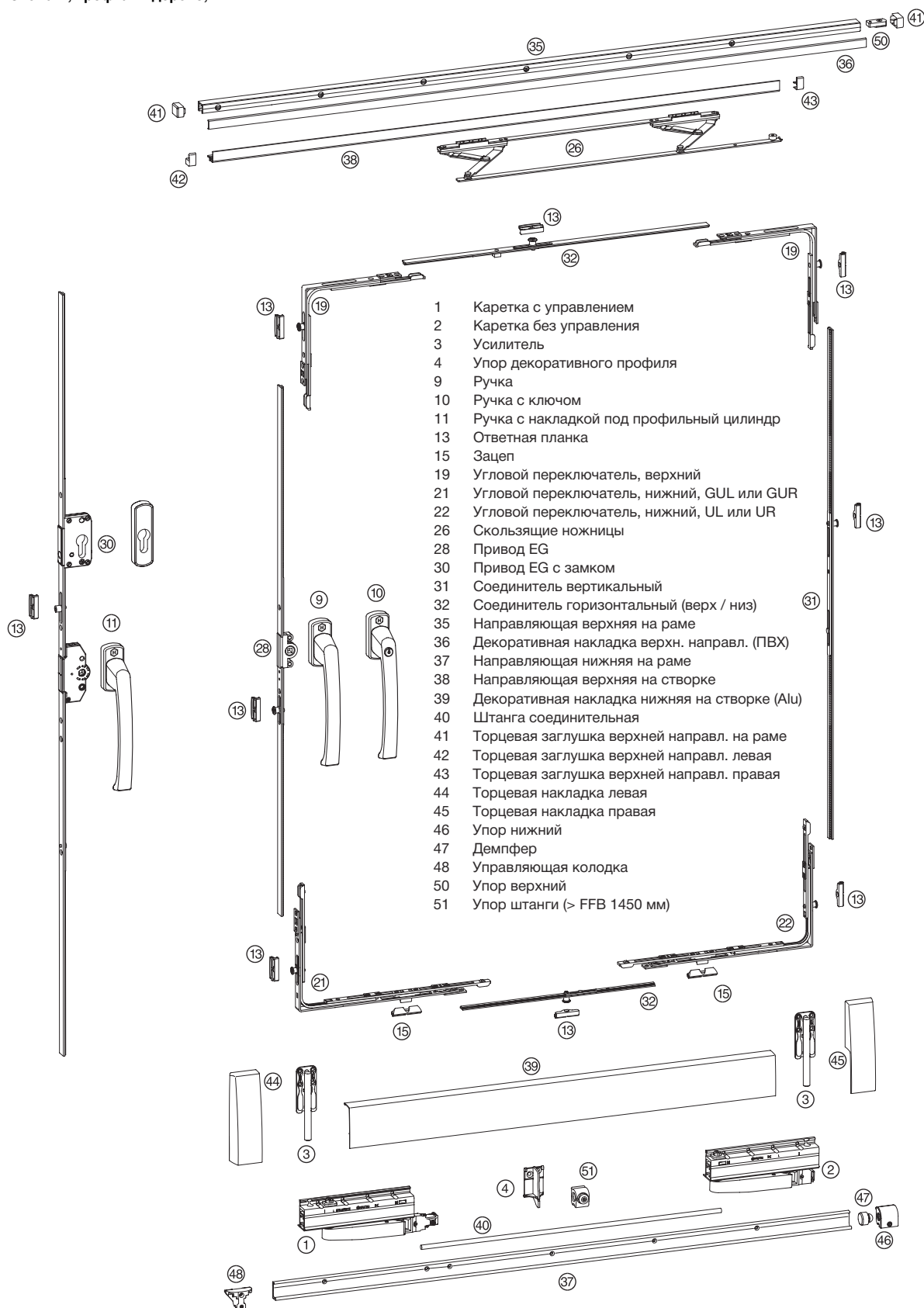



ATRIUM HKS® 160 S

Схема А, профиль: дерево, ПВХ.

поз. на рис.	кол-во						левый	правый
1,2,3	1x	Комплект кареток HKS 160 S					223365	223362
4, 35, 36, 37, 39, 40, 41, 44, 45, 46, 47, 48, 50	1x	Комплект шин (направляющих) HKS 160 S	FFB	RAV	серебро	белый	коричневый	ср. бронза
			620-900	1930	218973	218967	218970	218976
			901-1250	2630	219003	218997	219000	219006
			1251-1650	3430	219033	219027	219030	219036
26, 38, 42, 43	1x	Ножницы + направляющая на створке HKS 160 S	FFB		серебро	белый	коричневый	ср. бронза
			620-900		208633	208624	208642	208660
			901-1250		208636	208627	208645	208663
			1251-1650		208639	208630	208648	208666
9	1x	Ручки Hautau SP komfort/ HKS 100 / HKS 160	тип ручки		серебро	белый	коричневый	
10		стандарт	161 EG		206206	206209	207361	
11		с ключом	161 EG-S		206215	206218	207367	
12		с накладкой под личинку замка	161 EG-PzI		206224	206227	207364	
		внешняя низкая с накладкой под профильный цилиндр	160 EG-PzA		163272	163275	163278	
Периметральная обвязка створки Hautau								
13	1x	Ответная планка (уп.-10шт.)						см. профильный лист
15	1x	Зацеп (уп.-2шт.)						см. профильный лист
19	1x	Угловой переключатель HKS S/URZ верхний (уп.-2шт.)			215598			
21	1x	Угловой переключатель нижний HKS S/URZ GUL/UR S			211672			
22	1x	Угловой переключатель нижний HKS S/URZ GUR/UL S			211669			
32	1x	Соединитель горизонтальный (уп.-2шт.)	FFB		уп.-1 компл.	уп.-5 компл.		
			750-900		213987	213978		
			901-1250		213990	213981		
			1251-1650		213993	213984		
28+31	1x	Привод поворотнo-откидной, DM 15 + соединитель	FFH		уп.-1 компл.	уп.-5 компл.		
			650-1100		214014	214002		
			1101-1450		214017	214005		
			1451-1900		235192	235195		
			1901-2350		214023	214011		
			2351-2700		214023 *	214011*		
* Дополнительно требуется удлинитель 400 мм, 2 шт., артикул 207705								
30+31	1x	Привод поворотнo-откидной с замком, DM 30 + соединитель	FFH		уп.-1 компл.			
			1101-1450		214050			
			1451-1900		235198			
			1901-2350		214056			
			2351-2700		214056 *			
* Дополнительно требуется удлинитель 400 мм, 2 шт., артикул 207705								

FFH - высота створки по фальцу (мм)
FFB - ширина створки по фальцу (мм)
RAV - внешняя ширина рамы (мм)

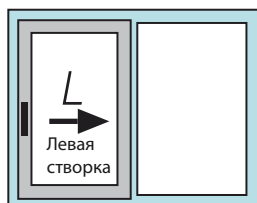
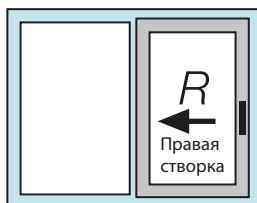

ATRIUM HKS® 160 S

Дерево, схема С, без импоста, с открытым пазом EG 30/30



Рисунок детали фурнитуры = Исполнение левое (согласно DIN EN 12519 открывается направо)



ATRIUM HKS® 160 S

Дерево, схема С, без импоста, с открытым пазом EG 30/30

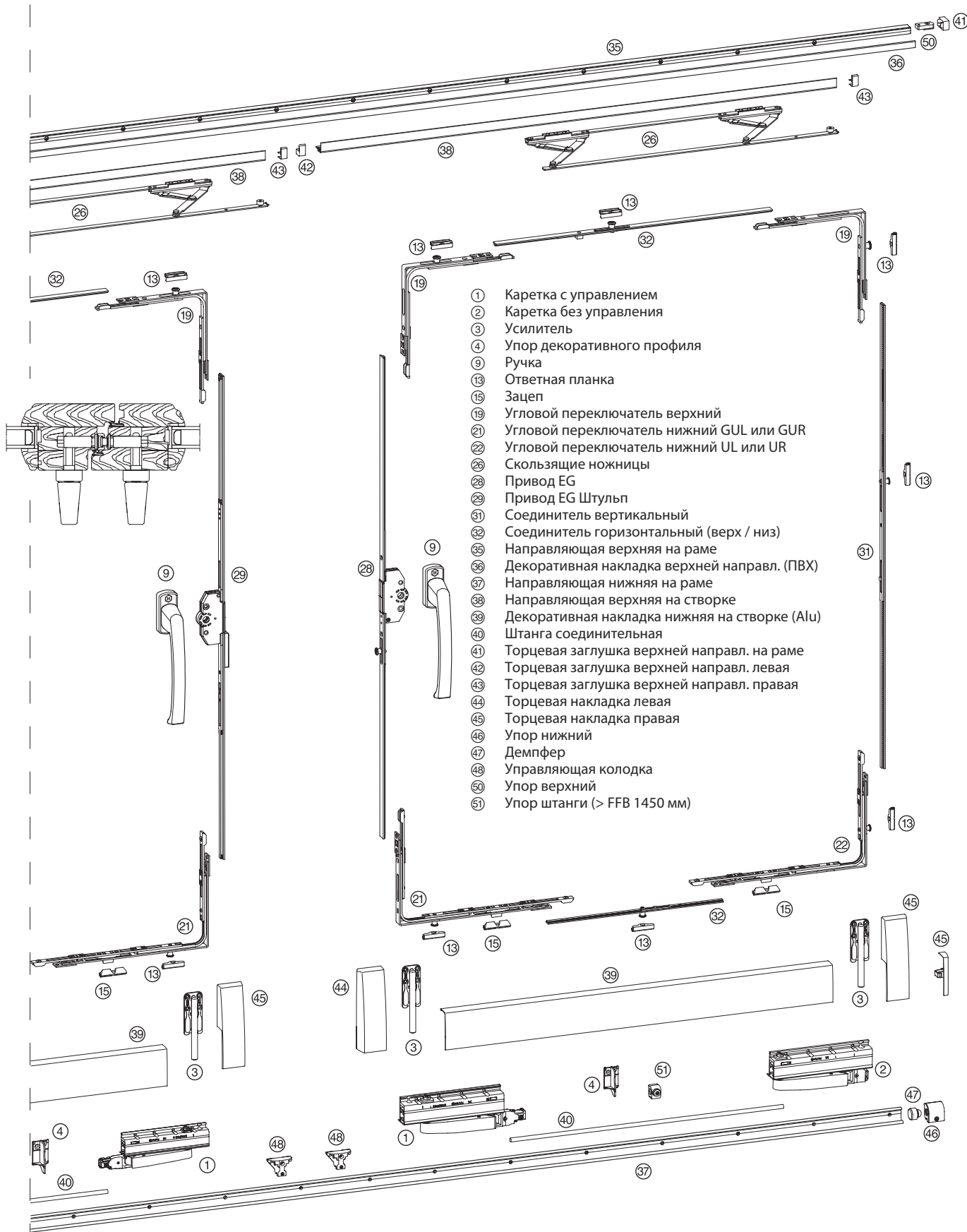
поз. на рис.	кол-во			
1,2,3	1x	Комплект кареток HKS 160 S		левый 223365
1,2,3	1x	Комплект кареток HKS 160 S		правый 223362

4, 35, 36, 37, 39, 40, 41, 44, 45, 46, 47, 48, 50	2x	Комплект шин (направляющих) HKS 160 S	FFB	RAB	серебро	белый	коричневый	ср. бронза
			620-900	1930	218973	218967	218970	218976
			901-1250	2630	219003	218997	219000	219006
			1251-1650	3430	219033	219027	219030	219036

26, 38, 42, 43	2x	Ножницы + направляющая на створке HKS 160 S	FFB		серебро	белый	коричневый	ср. бронза
			620-900		208633	208624	208642	208660
			901-1250		208636	208627	208645	208663
			1251-1650		208639	208630	208648	208666

		Ручки Hautau SP komfort/ HKS 100 / HKS 160	тип ручки		серебро	белый	коричневый
9	2x	стандарт	161 EG		206206	206209	207361
10		с ключом	161 EG-S		206215	206218	207367
11		с накладкой под личинку замка	161 EG-Pzl		206224	206227	207364
12		внешняя низкая с накладкой под профильный цилиндр	160 EG-PzA		163272	163275	163278

Периметральная обвязка створки Hautau

13	2x	Ответная планка (уп.-10шт.)		см. профильный лист
15	2x	Зацеп (уп.-2шт.)		см. профильный лист
19	2x	Угловой переключатель HKS S/URZ верхний (уп.-2шт.)		215598
21	2x	Угловой переключатель нижний HKS S/URZ GUL/UR S		211672
22	2x	Угловой переключатель нижний HKS S/URZ GUR/UL S		211669

32	2x	Соединитель горизонтальный (уп.-2шт.)	FFB		уп.-1 компл.	уп.-5 компл.
			750-900		213987	213978
			901-1250		213990	213981
			1251-1650		213993	213984

28+31	1x	Привод поворотно-откидной, DM 30 + соединитель	FFH		
			650-1100		214026
			1101-1450		214029
			1451-1900		236115
			1901-2350		214035
2351-2700		214035 *			

* Дополнительно требуется удлинитель 400 мм, 3 шт., артикул 207705

29+31	1x	Привод поворотно-откидной штульповый, DM 30 + соединитель	FFH		
			650-1100		214038
			1101-1450		214041
			1451-1900		236118
			1901-2350		214047
2351-2700		214047 *			

* Дополнительно требуется удлинитель 400 мм, 1 шт., артикул 224316

FFH - высота створки по фальцу (мм)
FFB - ширина створки по фальцу (мм)
RAB - внешняя ширина рамы (мм)



ATRIUM HKS® 160 S

ПВХ, схема С, со штульпом EG 15/15



Рисунок детали фурнитуры = Исполнение левое (согласно DIN EN 12519 открывается направо)



ATRIUM HKS® 160 S

Профиль - ПВХ, схема С, со штульпом EG 15/15

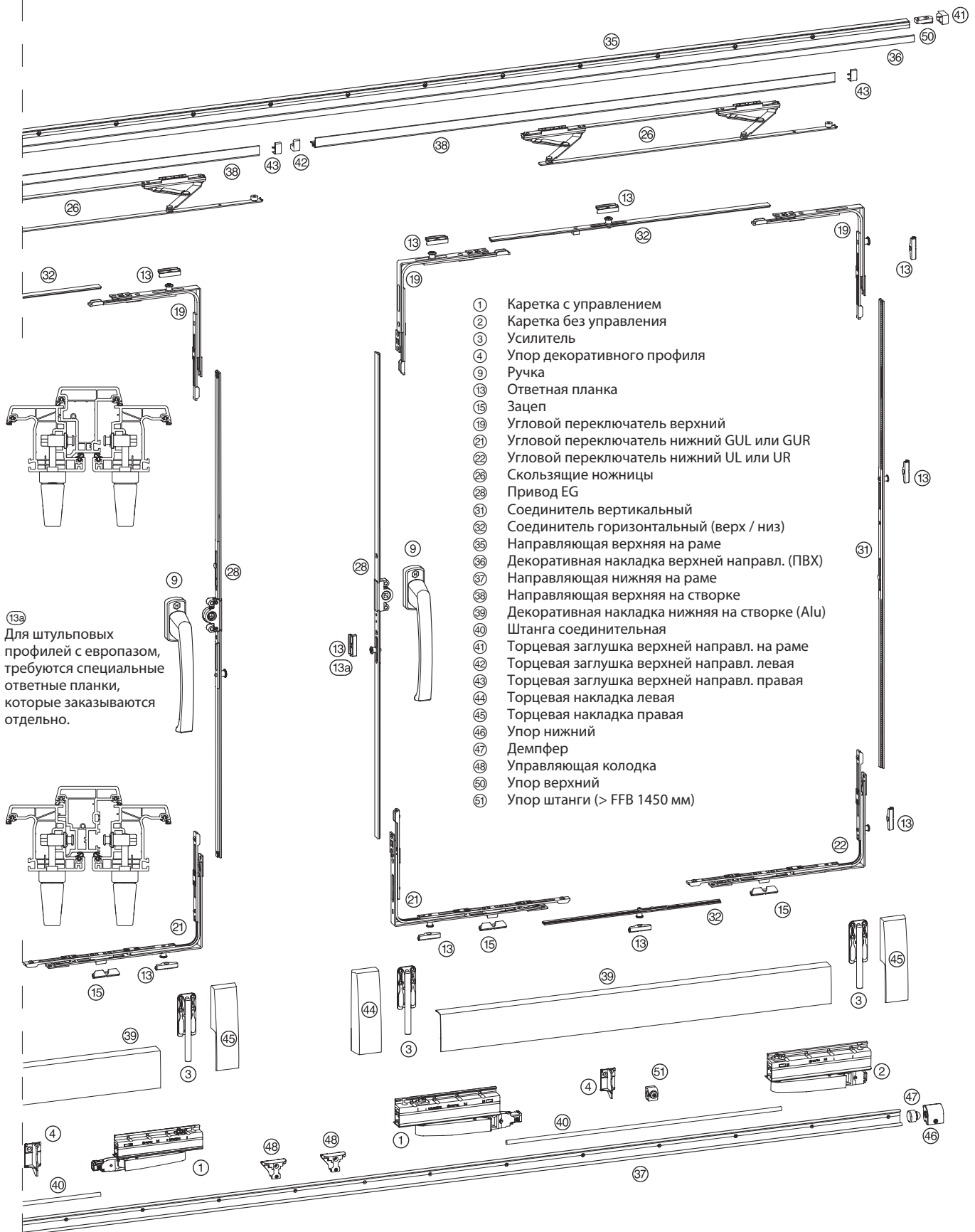
поз. на рис.	кол-во							
1,2,3	1x	Комплект кареток HKS 160 S					левый	223365
1,2,3	1x	Комплект кареток HKS 160 S					правый	223362
4, 35, 36, 37, 39, 40, 41, 44, 45, 46, 47, 48, 50	2x	Комплект шин (направляющих) HKS 160 S	FFB	RAB	серебро	белый	коричневый	ср. бронза
			620-900	1930	218973	218967	218970	218976
			901-1250	2630	219003	218997	219000	219006
			1251-1650	3430	219033	219027	219030	219036
26, 38, 42, 43	2x	Ножницы + направляющая на створке HKS 160 S	FFB		серебро	белый	коричневый	ср. бронза
			620-900		208633	208624	208642	208660
			901-1250		208636	208627	208645	208663
			1251-1650		208639	208630	208648	208666
		Ручки Hautau SP komfort/ HKS 100 / HKS 160	тип ручки		серебро	белый	коричневый	
9	2x	стандарт	161 EG		206206	206209	207361	
10		с ключом	161 EG-S		206215	206218	207367	
11		с накладкой под личинку замка	161 EG-Pzl		206224	206227	207364	
12		внешняя низкая с накладкой под профильный цилиндр	160 EG-PzA		163272	163275	163278	
Периметральная обвязка створки Hautau								
13	2x	Ответная планка (уп.-10шт.)						см. профильный лист
15	2x	Зацеп (уп.-2шт.)						см. профильный лист
19	2x	Угловой переключатель HKS S/URZ верхний (уп.-2шт.)						215598
21	2x	Угловой переключатель нижний HKS S/URZ GUL/UR S						211672
22	2x	Угловой переключатель нижний HKS S/URZ GUR/UL S						211669
32	2x	Соединитель горизонтальный (уп.-2шт.)	FFB		уп.-1 компл.	уп.-5 компл.		
			750-900		213987	213978		
			901-1250		213990	213981		
			1251-1650		213993	213984		
28+31	2x	Привод поворотной-откидной, DM 15 + соединитель	FFH		уп.-1 компл.	уп.-5 компл.		
			650-1100		214014	214002		
			1101-1450		214017	214005		
			1451-1900		235192	235195		
			1901-2350		214023	214011		
			2351-2700		214023 *	214011*		

* Дополнительно требуется удлинитель 400 мм, 2 шт., артикул 207705

FFH - высота створки по фальцу (мм)
FFB - ширина створки по фальцу (мм)
RAB - внешняя ширина рамы (мм)



ATRIUM HKS® 160 S

ПВХ, схема С, со штульпом EG 30/15



Рисунок детали фурнитуры = Исполнение левое (согласно DIN EN 12519 открывается направо)



ATRIUM HKS® 160 S

Профиль - ПВХ, схема С, со штульпом EG 30/15

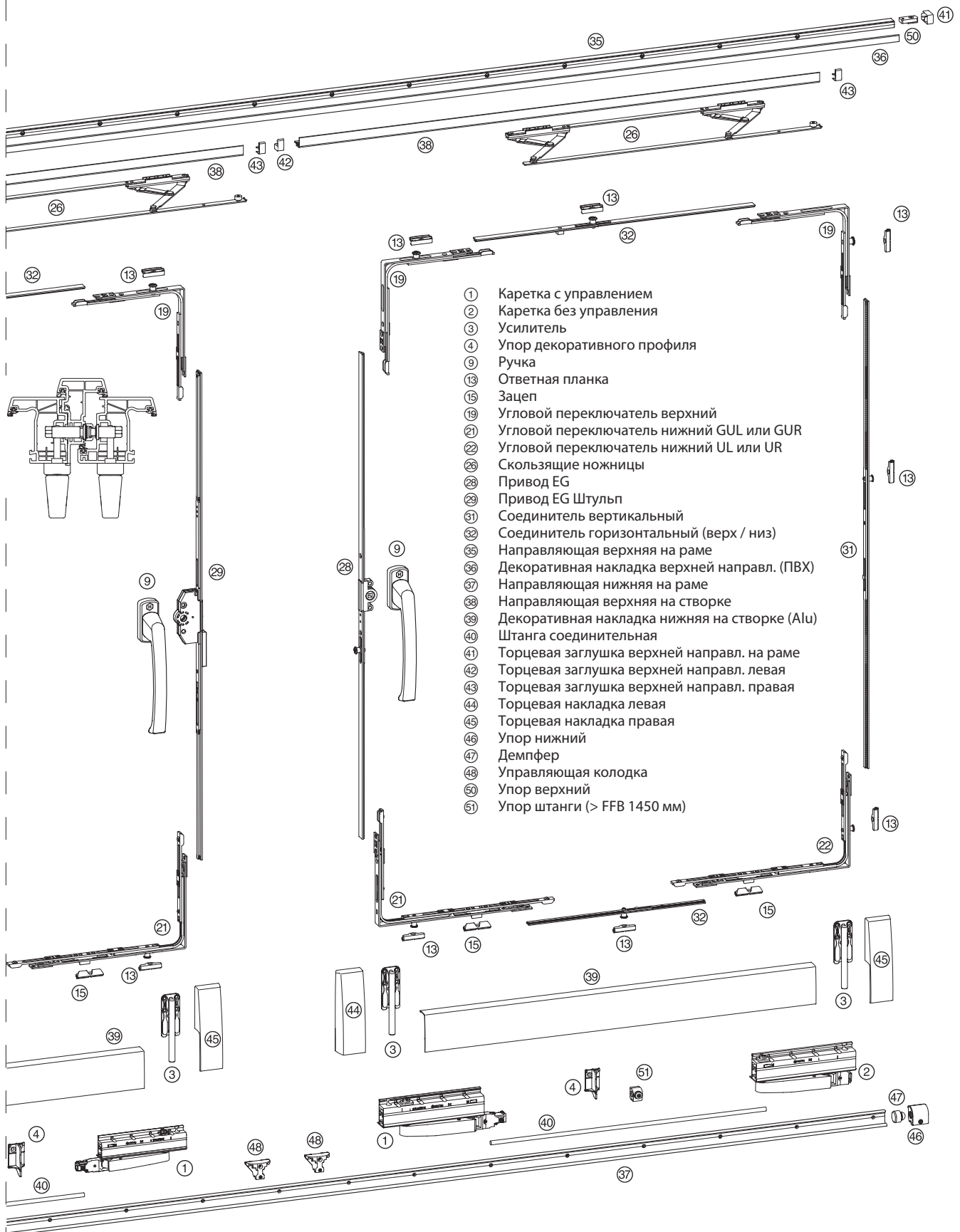
поз. на рис.	кол-во			
1,2,3	1x	Комплект кареток HKS 160 S		левый 223365
1,2,3	1x	Комплект кареток HKS 160 S		правый 223362

4, 35, 36, 37, 39, 40, 41, 44, 45, 46, 47, 48, 50	2x	Комплект шин (направляющих) HKS 160 S	FFB	RAB	серебро	белый	коричневый	ср. бронза
			620-900	1930	218973	218967	218970	218976
			901-1250	2630	219003	218997	219000	219006
			1251-1650	3430	219033	219027	219030	219036

26, 38, 42, 43	2x	Ножницы + направляющая на створке HKS 160 S	FFB	серебро	белый	коричневый	ср. бронза
			620-900	208633	208624	208642	208660
			901-1250	208636	208627	208645	208663
			1251-1650	208639	208630	208648	208666

		Ручки Hautau SP komfort/ HKS 100 / HKS 160	тип ручки	серебро	белый	коричневый
9	2x	стандарт	161 EG	206206	206209	207361
10		с ключом	161 EG-S	206215	206218	207367
11		с накладкой под личинку замка	161 EG-Pzl	206224	206227	207364
12		внешняя низкая с накладкой под профильный цилиндр	160 EG-PzA	163272	163275	163278

Периметральная обвязка створки Hautau

13	2x	Ответная планка (уп.-10шт.)		см. профильный лист
15	2x	Зацеп (уп.-2шт.)		см. профильный лист

19	2x	Угловой переключатель HKS S/URZ верхний (уп.-2шт.)		215598
21	2x	Угловой переключатель нижний HKS S/URZ GUL/UR S		211672
22	2x	Угловой переключатель нижний HKS S/URZ GUR/UL S		211669

32	2x	Соединитель горизонтальный (уп.-2шт.)	FFB	уп.-1 компл.	уп.-5 компл.
			750-900	213987	213978
			901-1250	213990	213981
			1251-1650	213993	213984

28+31	1x	Привод поворотной-откидной, DM 15 + соединитель	FFH	уп.-1 компл.	уп.-5 компл.
			650-1100	214014	214002
			1101-1450	214017	214005
			1451-1900	235192	235195
			1901-2350	214023	214011
2351-2700	214023 *	214011*			

* Дополнительно требуется удлинитель 400 мм, 2 шт., артикул 207705

29+31	1x	Привод поворотной-откидной штульповый, DM 30 + соединитель	FFH	уп.-1 компл.
			650-1100	214038
			1101-1450	214041
			1451-1900	236118
			1901-2350	214047
2351-2700	214047 *			

* Дополнительно требуется удлинитель 400 мм, 1 шт., артикул 224316

FFH - высота створки по фальцу (мм)
FFB - ширина створки по фальцу (мм)
RAB - внешняя ширина рамы (мм)



ATRIUM HKS® 100 S

Схема А, профиль: дерево, ПВХ

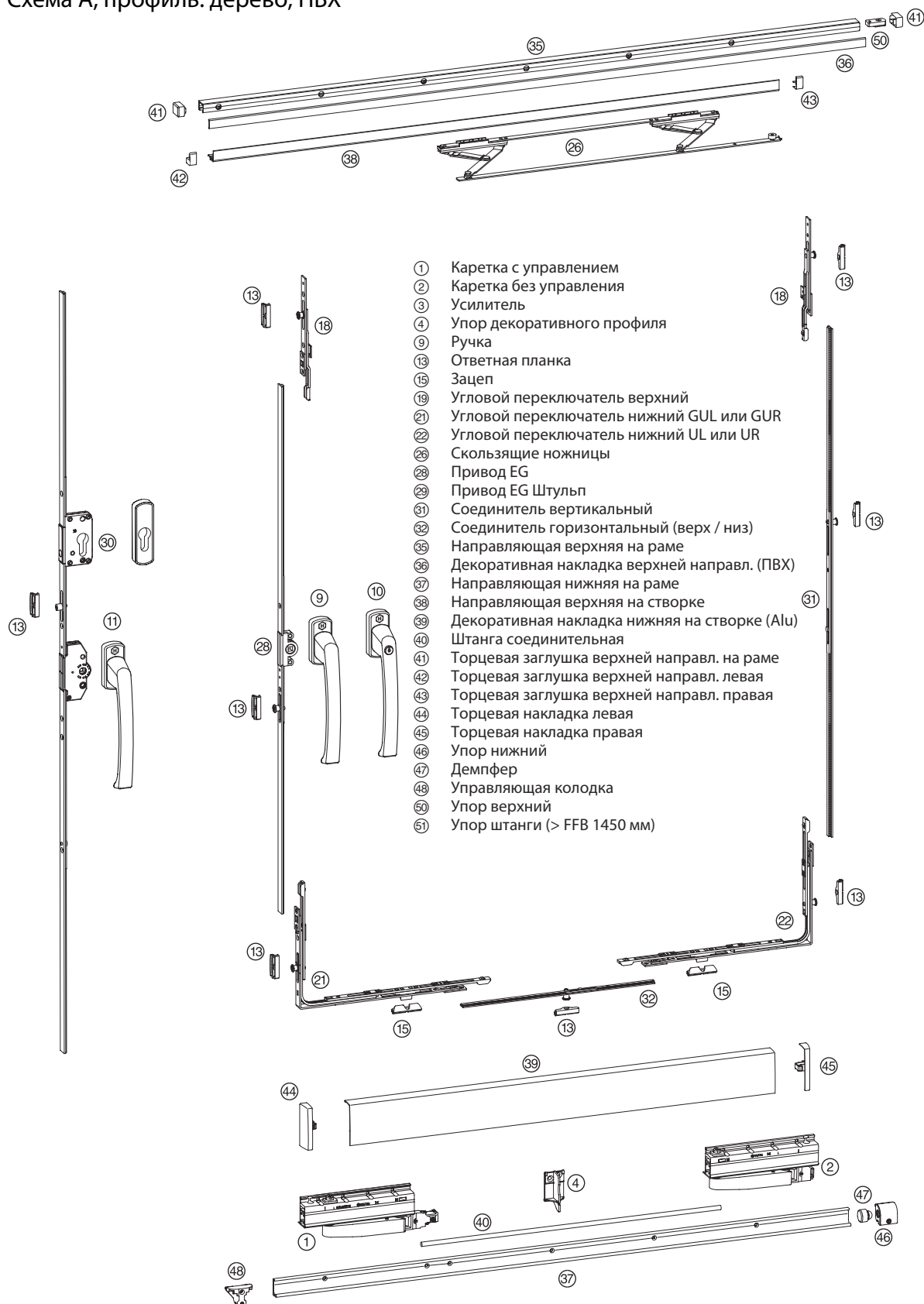



ATRIUM HKS® 100 S

Схема А, профиль: дерево, ПВХ.

поз. на рис.	кол-во					левый	правый	
1,2,3	1x	Комплект кареток HKS 100 S				223677	223674	
4, 26, 35, 36, 37, 39, 40, 41, 44, 45, 46, 47, 48, 50	1x	Комплект шин (направляющих) + ножницы HKS 100 S	FFB	RAB	серебро	белый	коричневый	ср. бронза
			620-900	1930	223503	223497	223500	223506
			901-1250	2630	223533	223527	223530	223536

		Ручки Hautau SP komfort/ HKS 100 / HKS 160	тип ручки		серебро	белый	коричневый
9	1x	стандарт	161 EG		206206	206209	207361
10		с ключом	161 EG-S		206215	206218	207367
11		с накладкой под личинку замка	161 EG-Pzl		206224	206227	207364
12		внешняя низкая с накладкой под профильный цилиндр	160 EG-PzA		163272	163275	163278

Периметральная обвязка створки Hautau

13	1x	Ответная планка (уп.-10шт.)		см. профильный лист
15	1x	Зацеп (уп.-2шт.)		см. профильный лист
21	1x	Угловой переключатель нижний HKS S/URZ GUL/UR S		211672
22	1x	Угловой переключатель нижний HKS S/URZ GUR/UL S		211669

32	1x	Соединитель горизонтальный (уп.-2шт.)	FFB	уп.-1 компл.	уп.-5 компл.
			750-900	213987	213978
			901-1250	213990	213981

28+31	1x	Привод поворотной-откидной, DM 15 + соединитель	FFH	уп.-1 компл.	уп.-5 компл.
			650-1100	214014	214002
			1101-1450	214017	214005
			1451-1900	235192	235195
			1901-2350	214023	214011

30+31	1x	Привод поворотной-откидной с замком, DM 30 + соединитель	FFH	уп.-1 компл.
			1101-1450	214050
			1451-1900	235198
			1901-2350	214056

FFH - высота створки по фальцу (мм)
 FFB - ширина створки по фальцу (мм)
 RAB - внешняя ширина рамы (мм)





ATRIUM HKS® 100 S

Дерево, схема С, без импоста, с открытым пазом EG 30/30



Рисунок детали фурнитуры = Исполнение левое (согласно DIN EN 12519 открывается направо)



ATRIUM HKS® 100 S

Дерево, схема С, без импоста, с открытым пазом EG 30/30

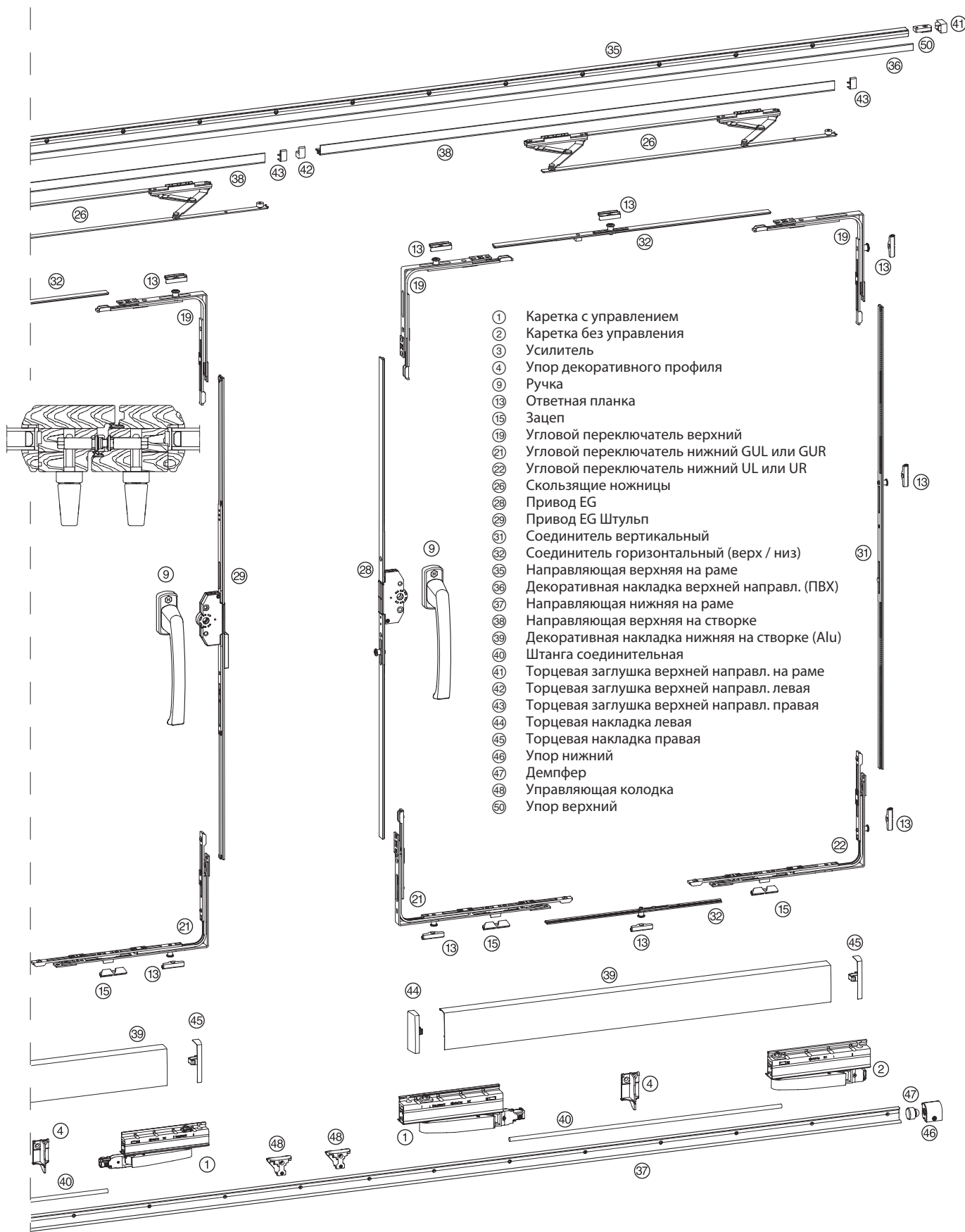
поз. на рис.	кол-во							
1,2,3	1x	Комплект кареток HKS 100 S				левый	223677	
1,2,3	1x	Комплект кареток HKS 100 S				правый	223674	
4, 26, 35, 36, 37, 39, 40, 41, 44, 45, 46, 47, 48, 50	2x	Комплект шин (направляющих) + ножницы HKS 100 S	FFB	RAB	серебро	белый	коричневый	ср. бронза
			620-900	1930	223503	223497	223500	223506
			901-1250	2630	223533	223527	223530	223536

		Ручки Hautau SP komfort/ HKS 100 / HKS 160	тип ручки		серебро	белый	коричневый
9	2x	стандарт	161 EG		206206	206209	207361
10		с ключом	161 EG-S		206215	206218	207367
11		с накладкой под личинку замка	161 EG-Pzl		206224	206227	207364
12		внешняя низкая с накладкой под профильный цилиндр	160 EG-PzA		163272	163275	163278

Периметральная обвязка створки Hautau

13	2x	Ответная планка (уп.-10шт.)		см. профильный лист
15	2x	Зацеп (уп.-2шт.)		см. профильный лист
19	2x	Угловой переключатель HKS S/URZ верхний (уп.-2шт.)		215598
21	2x	Угловой переключатель нижний HKS S/URZ GUL/UR S		211672
22	2x	Угловой переключатель нижний HKS S/URZ GUR/UL S		211669

32	2x	Соединитель горизонтальный (уп.-2шт.)	FFB		уп.-1 компл.	уп.-5 компл.
			620-900		213987	213978
			901-1250		213990	213981

28+31	1x	Привод поворотной-откидной, DM 30 + соединитель	FFH		
			650-1100		214026
			1101-1450		214029
			1451-1900		236115
			1901-2350		214035

29+31	1x	Привод поворотной-откидной штульповый, DM 30 + соединитель	FFH		
			650-1100		214038
			1101-1450		214041
			1451-1900		236118
			1901-2350		214047

FFH - высота створки по фальцу (мм)
 FFB - ширина створки по фальцу (мм)
 RAB - внешняя ширина рамы (мм)





ATRIUM HKS® 100 S

ПВХ, схема C, со штульпом EG 15/15



Рисунок детали фурнитуры = Исполнение левое (согласно DIN EN 12519 открывается направо)



ATRIUM HKS® 100 S

ПВХ, схема C, со ступльпом EG 15/15

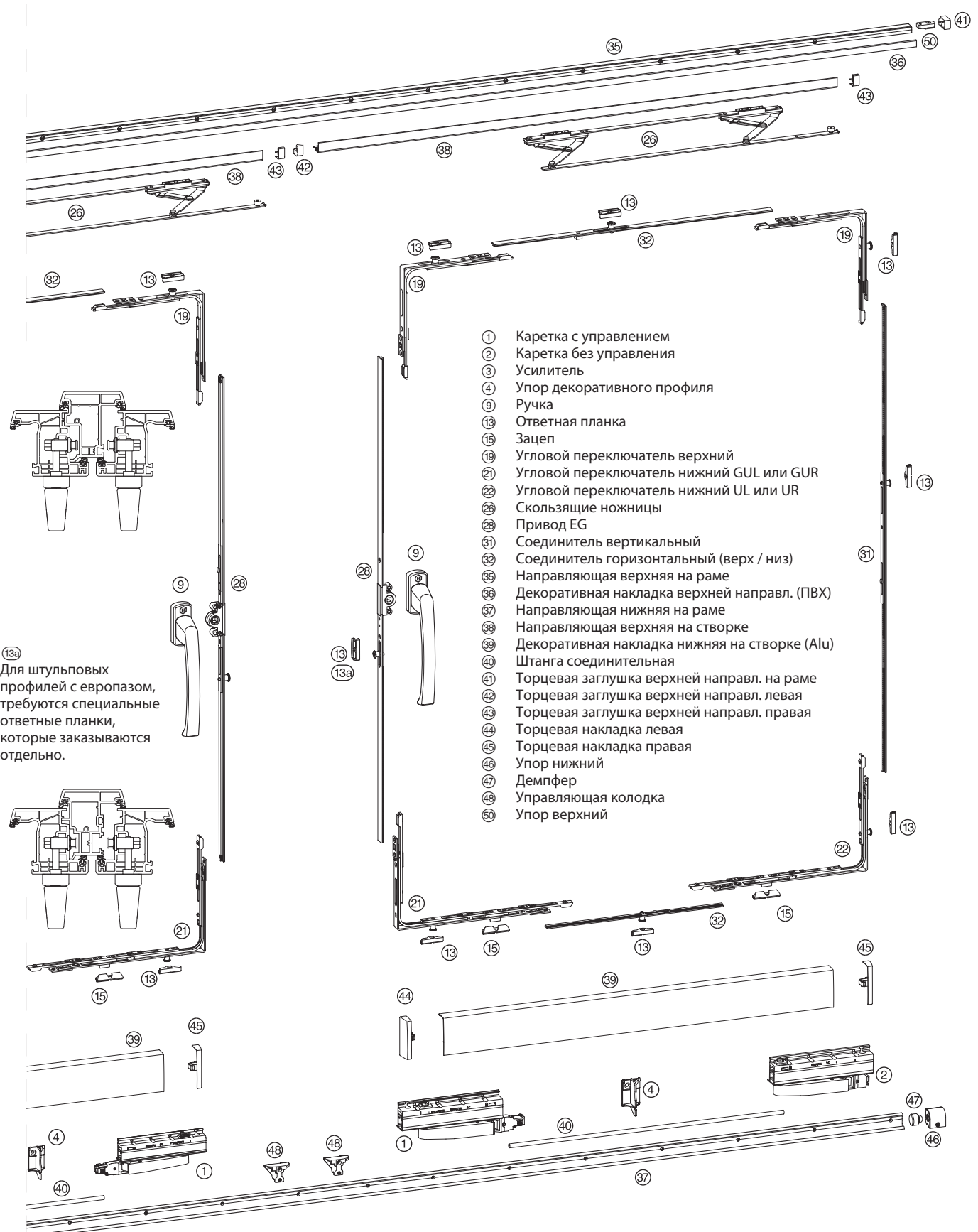
поз. на рис.	кол-во							
1,2,3	1x	Комплект кареток HKS 100 S				левый	223677	
1,2,3	1x	Комплект кареток HKS 100 S				правый	223674	
4, 26, 35, 36, 37, 39, 40, 41, 44, 45, 46, 47, 48, 50	2x	Комплект шин (направляющих) + ножницы HKS 100 S	FFB	RAB	серебро	белый	коричневый	ср. бронза
			620-900	1930	223503	223497	223500	223506
			901-1250	2630	223533	223527	223530	223536

		Ручки Hautau SP komfort/ HKS 100 / HKS 160	тип ручки	серебро	белый	коричневый
9	2x	стандарт	161 EG	206206	206209	207361
10		с ключом	161 EG-S	206215	206218	207367
11		с накладкой под личинку замка	161 EG-Pzl	206224	206227	207364
12		внешняя низкая с накладкой под профильный цилиндр	160 EG-PzA	163272	163275	163278

Периметральная обвязка створки Hautau

13	2x	Ответная планка (уп.-10шт.)		см. профильный лист
15	2x	Зацеп (уп.-2шт.)		см. профильный лист

19	2x	Угловой переключатель HKS S/URZ верхний (уп.-2шт.)		215598
21	2x	Угловой переключатель нижний HKS S/URZ GUL/UR S		211672
22	2x	Угловой переключатель нижний HKS S/URZ GUR/UL S		211669

32	2x	Соединитель горизонтальный (уп.-2шт.)	FFB	уп.-1 компл.	уп.-5 компл.
			620-900	213987	213978
			901-1250	213990	213981

28+31	2x	Привод поворотной-откидной, DM 15 + соединитель	FFH	уп.-1 компл.	уп.-5 компл.
			650-1100	214014	214002
			1101-1450	214017	214005
			1451-1900	235192	235195
			1901-2350	214023	214011

FFH - высота створки по фальцу (мм)

FFB - ширина створки по фальцу (мм)

RAB - внешняя ширина рамы (мм)





ATRIUM HKS® 100 S

ПВХ, схема С, со штульпом EG 30/15

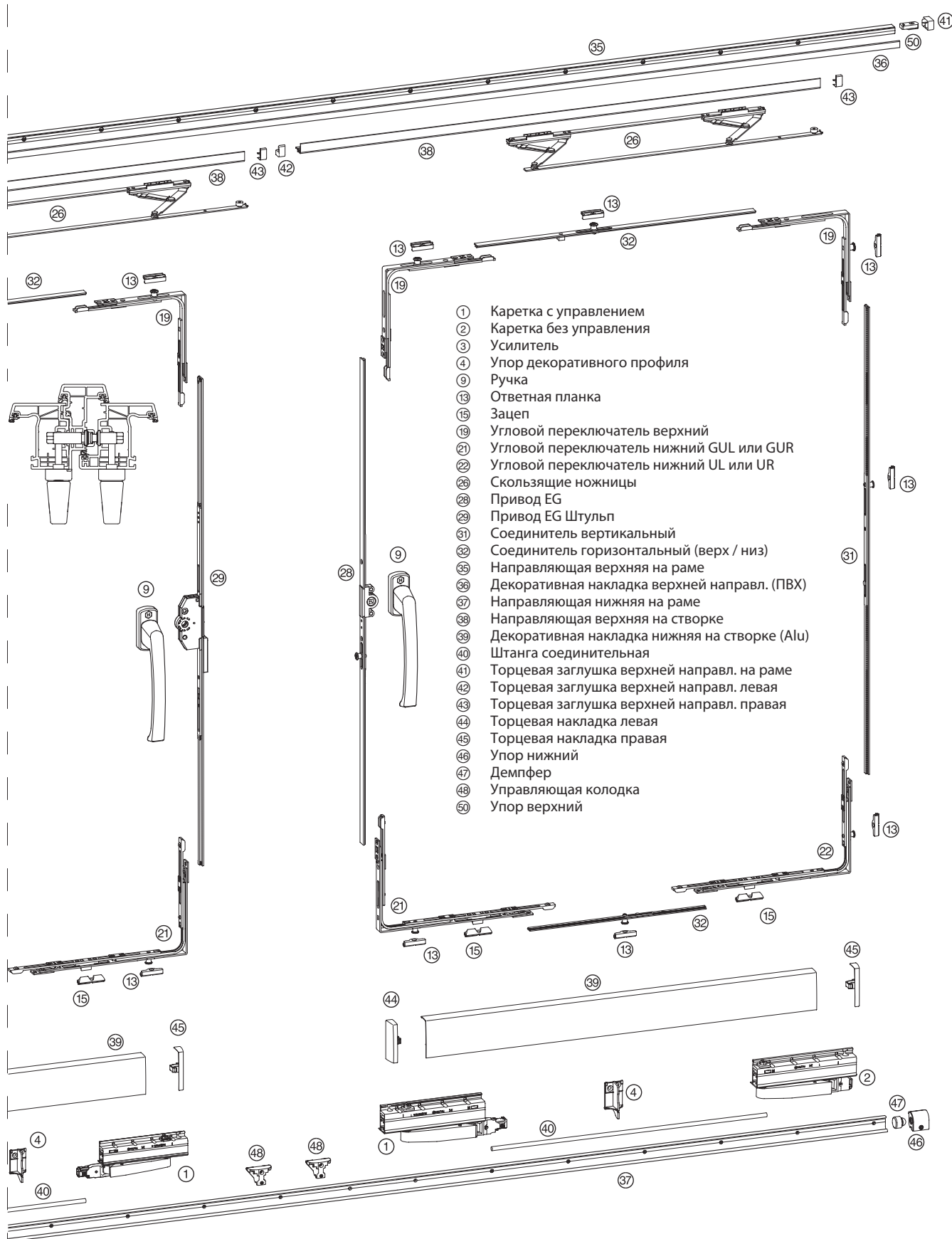

- ① Каретка с управлением
- ② Каретка без управления
- ③ Усилитель
- ④ Упор декоративного профиля
- ⑨ Ручка
- ⑬ Ответная планка
- ⑮ Зацеп
- ⑲ Угловой переключатель верхний
- ⑳ Угловой переключатель нижний GUL или GUR
- ㉑ Угловой переключатель нижний UL или UR
- ㉒ Скользящие ножницы
- ㉓ Привод EG
- ㉔ Привод EG Штульп
- ㉕ Соединитель вертикальный
- ㉖ Соединитель горизонтальный (верх / низ)
- ㉗ Направляющая верхняя на раме
- ㉘ Декоративная накладка верхняя на раме (ПВХ)
- ㉙ Направляющая нижняя на раме
- ㉚ Декоративная накладка нижняя на створке (Alu)
- ㉛ Штанга соединительная
- ㉜ Торцевая заглушка верхней на раме
- ㉝ Торцевая заглушка верхней на раме левая
- ㉞ Торцевая заглушка верхней на раме правая
- ㉟ Торцевая накладка левая
- ㊱ Торцевая накладка правая
- ㊲ Упор нижний
- ㊳ Демпфер
- ㊴ Управляющая колодка
- ㊵ Упор верхний

Рисунок детали фурнитуры = Исполнение левое (согласно DIN EN 12519 открывается направо)



ATRIUM HKS® 100 S

ПВХ, схема С, со штульпом EG 30/15

поз. на рис.	кол-во			
1,2,3	1x	Комплект кареток HKS 100 S		левый 223677
1,2,3	1x	Комплект кареток HKS 100 S		правый 223674

4, 26, 35, 36, 37, 39, 40, 41, 44, 45, 46, 47, 48, 50	2x	Комплект шин (направляющих) + ножницы HKS 100 S	FFB	RAB	серебро	белый	коричневый	ср. бронза
			620-900	1930	223503	223497	223500	223506
			901-1250	2630	223533	223527	223530	223536

		Ручки Hautau SP komfort/ HKS 100 / HKS 160	тип ручки		серебро	белый	коричневый
9	2x	стандарт	161 EG		206206	206209	207361
10		с ключом	161 EG-S		206215	206218	207367
11		с накладкой под личинку замка	161 EG-PzI		206224	206227	207364
12		внешняя низкая с накладкой под профильный цилиндр	160 EG-PzA		163272	163275	163278

Периметральная обвязка створки Hautau

13	2x	Ответная планка (уп.-10шт.)		см. профильный лист
15	2x	Зацеп (уп.-2шт.)		см. профильный лист
19	2x	Угловой переключатель HKS S/URZ верхний (уп.-2шт.)		215598
21	2x	Угловой переключатель нижний HKS S/URZ GUL/UR S		211672
22	2x	Угловой переключатель нижний HKS S/URZ GUR/UL S		211669

32	2x	Соединитель горизонтальный (уп.-2шт.)	FFB		уп.-1 компл.	уп.-5 компл.
			620-900		213987	213978
			901-1250		213990	213981

28+31	1x	Привод поворотнo-откидной, DM 15 + соединитель	FFH		уп.-1 компл.	уп.-5 компл.
			650-1100		214014	214002
			1101-1450		214017	214005
			1451-1900		235192	235195
			1901-2350		214023	214011

29+31	1x	Привод поворотнo-откидной штульповый, DM 30 + соединитель	FFH		
			650-1100		214038
			1101-1450		214041
			1451-1900		236118
			1901-2350		214047

FFH - высота створки по фальцу (мм)

FFB - ширина створки по фальцу (мм)

RAB - внешняя ширина рамы (мм)



ATRIUM HKS® 160 S und HKS® 100 S

Типы приводов

Стандарт-EG

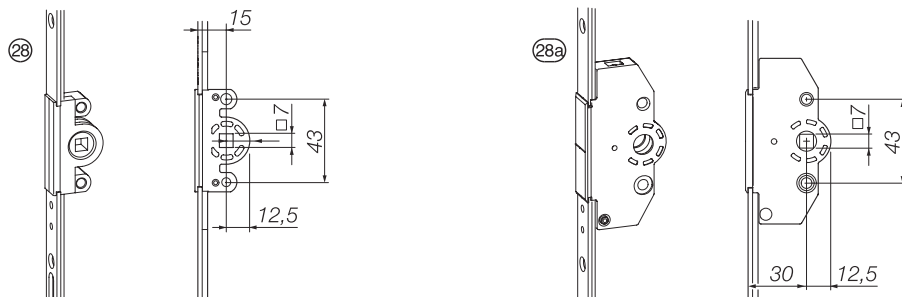

EG Штульп, D 30

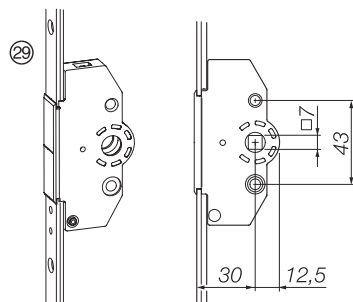

EG, запирающийся (профильный цилиндр)

D30

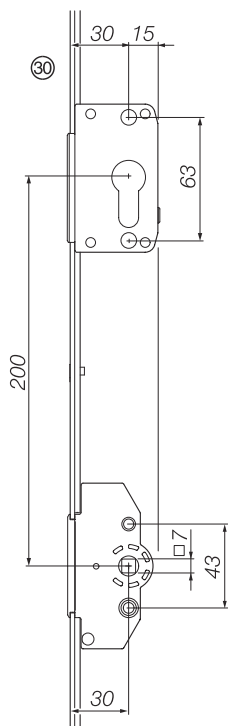

D40

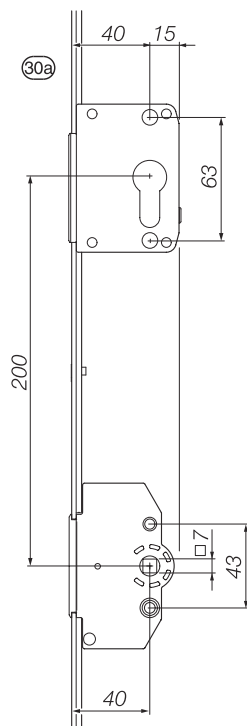



ATRIUM HKS® 160 S und HKS® 100 S

Типы приводов

поз. на рис.	наименование	положение ручки	FFH	уп.-1 компл.	уп.-5 компл.
28+31	Привод поворотной-откидной, DM 15 + соединитель	середина	650-1100	214014	214002
		середина	1101-1450	214017	214005
		середина	1451-1900	235192	235195
		середина	1901-2350	214023	214011
32	Соединитель горизонтальный		620-900	213987	213978
			901-1250	213990	213981
			1251-1650	213993	213984
28a+31	Привод поворотной-откидной, DM 30 + соединитель	середина	650-1100	214026	
		середина	1101-1450	214029	
		середина	1451-1900	236115	
		середина	1901-2350	214035	
28b+31	Привод поворотной-откидной, DM 40 + соединитель	середина	650-1100	238037	
		середина	1101-1450	238040	
		середина	1451-1900	238043	
		середина	1901-2350	238046	
29a+31	Привод поворотной-откидной, DM 30 + соединитель	середина	650-1100	214038	
		середина	1101-1450	214041	
		середина	1451-1900	236118	
		середина	1901-2350	214047	
29b+31	Привод поворотной-откидной шульповый DM 40 + соединитель	середина	650-1100	238238	
		середина	1101-1450	238241	
		середина	1451-1900	238244	
		середина	1901-2350	238247	
30a+31	Привод поворотной-откидной с замком, DM 30 + соединитель	середина	1100-1450	214050	
		середина	1451-1900	235198	
		середина	1901-2350	214056	
30b+31	Привод поворотной-откидной с замком, DM 40 + соединитель	середина	1100-1450	214059	
		середина	1451-1900	236121	
		середина	1901-2350	214065	
3	Удлинитель 400 мм (укорачивается до 200 мм)			207705	
3b	Удлинитель 400 мм (укорачивается до 200 мм) шульповый			224316	

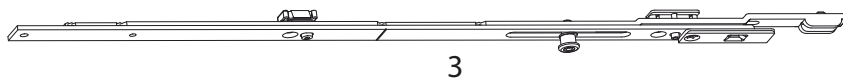

3



3b



Ручки HAUTAU-Design



⑨ HAUTAU-Design-Griff
161 EG



⑩ HAUTAU-Design-Griff
161 EG-S



⑪ HAUTAU-Design-Griff
161 EG-Pzl

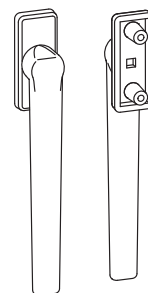
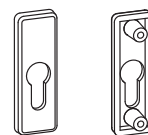

⑫ HAUTAU-Design-Griff
160 EG-PzA

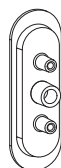
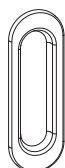

Заглушка внешняя

поз. на рис.	Ручки Hautau - Design	тип ручки	серебро	белый	коричневый
9	стандарт	161 EG	206206	206209	207361
10	с ключом	161 EG-S	206215	206218	207367
11	с накладкой под личинку замка	161 EG-Pzl	206224	206227	207364
12	внешняя низкая с накладкой под личинку замка	160 EG-PzA	163272	163275	163278
	заглушка внешняя		238229	238232	

Отдельные детали комплектов

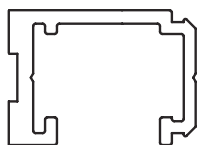

35 Верхняя направляющая на раме



36 Декоративная накладка верхней направляющей (ПВХ)

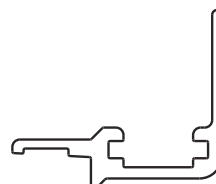

38 Направляющая на створке

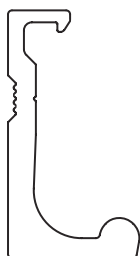

37 Нижняя направляющая на раме

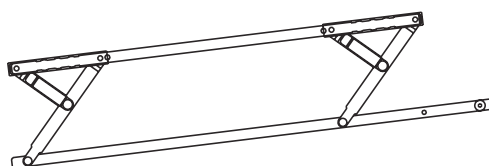

26 Ножницы



40 Штанга соединительная



39 Декоративная накладка на створке (Alu)

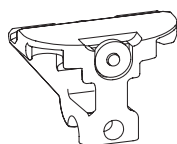

48 Управляющая колодка

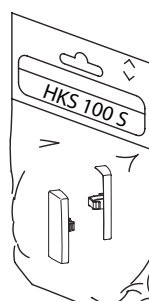
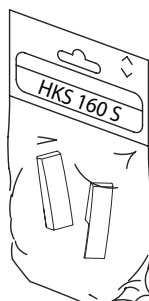

44+45 Комплект торцевых заглушек



42 + 43 Комплект торцевых заглушек направляющей на створке



41 Торцевая заглушка верхней направляющей на раме

поз. на рис.	наименование детали	длина, мм	без покрытия	серебро	белый	коричневый	ср. бронза
35	Верхняя направляющая на раме	6070	113066				
38	Направляющая на створке	5170		219570	219564	219561	219558
39	Декоративная накладка на створке (ALU)	5170		216288	216300	216291	216294
37	Нижняя направляющая на раме	6070		216276		216279	216282
40	Штанга соединительная	3600	110387				
48	Управляющая колодка			203748		203754	203751
41	Торцевая заглушка верхней направляющей на раме (1 шт.)			141359	141353	218964	218964
42 + 43	Комплект торцевых заглушек верхн. направляющей (упак. - 1 пар.)			216330	216318	216324	216941
44 + 45	Комплект торцевых заглушек HKS 160 S (упак. - 10 пар.)			208546	208540	208543	208549
44a + 45a	Комплект торцевых заглушек HKS 100 S (упак. - 1 пар.)			217968	217962	217965	220929

			белый	черный	ср. бронза
36	Декоративная накладка верхней направляющей на раме (ПВХ)	6080	127046	175515	127043

		FFB	
26	Ножницы (упак. - 10 шт.)	620-900	220302
		901-1250	220326
		1251-1650	220350



Профилезависимые детали

тип профиля	Зацеп (упак. 2 шт.)	Ответные планки, стандарт (упак. 10 шт.)	Ответные планки, стандарт (упак. 100 шт.)	Ответные планки, стандарт (1 шт.)
				
Aluplast Ideal 2000 / 3000	224942	219093	219225	211975
Aluplast Ideal 4000 / 5000 / 6000 / 8000	224928	219078	219210	215538
Aluplast energeto 5000	224928	219078	219210	215538
Bröckelmann KSB220 / LK	224963			222635
Dimex Contur 7.0 AD / MD / Acord	224942	219093	219225	211975
Dimex Komfort 6.0	224928	219078	219210	215538
Dimex LB PAD	224942	219093	219225	211972
Gealan S3000 / S7000 / S8000	224934	219084	219216	211957
Heroal 065	224963			222635
Holz 18 Falz	224951	219099	219231	214797
Holz 20 Falz	224954	219102	219234	214803
Holz 7/8 Nut	224957	219105	219237	214809
Holz 24 Falz	230270			229120
Intertec WD	224978	219123	219255	218772
KBE MD	224969	219114	219246	218763
KBE System 70 / 88+	224934	219084	219216	211957
Knipping 4010	224937	219087	219219	211963
Knipping Innonova 70 / SK 4000	224948	230264		229117
Komarek Serie Riva 6	224945	219096	219228	215556
Kömmerling 88+	224939	219090	219222	211969
Kömmerling Eurodur 3S Basic/ Futur Classic/Elegans/MD Exklusiv/Mpf	224939	219090	219222	211969
Kömmerling Gold	224934	219084	219216	211957
LB PAD System compact	224942	219093	219225	211975
Rehau Brilliant Design / Geneo / Thermo Design S730	224931	219081	219213	211951
Rehau S702/ S705 / S707 / S709 / S735	224963			222635
Roplasto 6001 MD	224963			222635
Schüco Corona AD / CT70 / Si82 AD / Si82 MD	224942	219093	219225	211975
Schüco Corona AS / MD	224928	219078	219210	215538
SIP System Brügmann AD / MD	224922	219072	219204	211933
SIP System Salamander Design 2D / 3D / MD	224975	219120	219252	218769
SIP System Salamander bluEvolution / Streamline	224975	219120	219252	218769
Trocal AluFusion	224937	219087	219219	211963
Trocal Confort	224981	219126	219258	218775
Trocal Innonova 2000	224948	230264		229117
Trocal InnoNova70AD / MD	224937	219087	219219	211963
Trocal 88+	224948	230264		229117
Veka Softline 70 AD / MD / 82 MD / Topline AD / MD	224922	219072	219204	211933
Wavin	224942	219093	219225	211975
Wymar S 2000 System	224972	219117	219249	218766

Принадлежности для монтажных работ

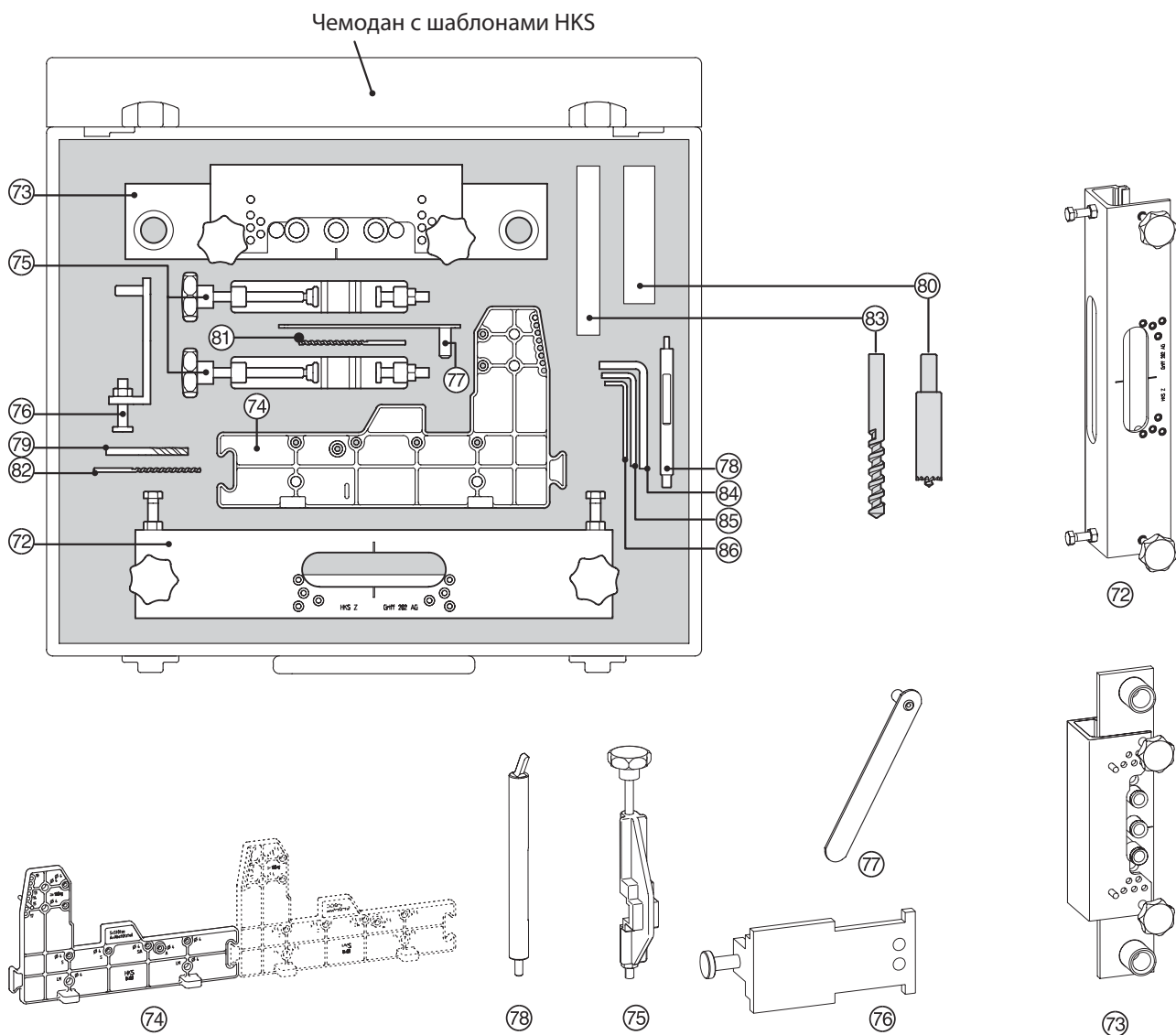

поз. на рис.	наименование	артикул
	Комплект шаблонов Atrium HKS (кейс)	215244
72	Шаблон для ручки AG и фрезеровки ножниц	214029
73	Шаблон для ручки EG	215247
74	Шаблон для кареток	215277
75	Шаблон для направляющих	215256
76	Шаблон для управляющей колодки	215301
77	Шаблон для центрирования сверла	110747
78	Штифт для разблокировки ножниц / фиксатора кареток	215283
79	Фреза \varnothing 6 мм	
80	Сверло корончатое \varnothing 20 мм	219663
81	Сверло \varnothing 3,2 мм	219651
82	Сверло \varnothing 4,2 мм	215010
83	Сверло \varnothing 12 мм	219654
84	Ключ Torx ISR-T 40	215016
85	Ключ Torx ISR-T 25	215013
86	Ключ Torx ISR-T 15	219744